



**HOOD 130 LUX**  
LAVASTOVIGLIE A CAPPOTTA DI  
ULTIMA GENERAZIONE

**KROMO**  
YOUR SMART WASH

# HOOD 130 LUX

LAVASTOVIGLIE A CAPPOTTA  
DI ULTIMA GENERAZIONE



Le lavastoviglie a cappotta Kromo di ultima generazione. Macchine costruite con una cappotta in doppia parete, che si contraddistinguono per la loro silenziosità e affidabilità. Oltre ai modelli elettronici di base, con ben quattro cicli programmabili di serie, abbiamo sviluppato le versioni PLUS con un risciacquo garantito a temperatura e pressione costanti e due cicli Hygiene+ dall'e-

levata efficienza igienica ( $A_0=30$  della scala di termodisinfezione come definito dalla norma EN ISO 15883-1). Grazie a quest'ultimi sviluppi in campo tecnologico, le macchine Plus ancora più robuste, favoriranno l'eliminazione pressoché totale della carica batterica. La personalizzazione della nostra nuova generazione di macchine non è mai stata così semplice!

$A_0=30$   
**HYGIENE+**

## SISTEMA HYGIENE+

I modelli HYGIENE+ compiono cicli lunghi ad alte temperature per essere conformi a livelli d'igiene superiori, ora come non mai di fondamentale importanza per la nostra salute. I cicli speciali sono stati concepiti secondo  $A_0=30$  della scala di termodisinfezione come definito dalla norma EN ISO 15883-1. Le HYGIENE+ prevedono 2 cicli speciali, uno corto di 180 secondi e uno più lungo di 630 secondi, garantendo il rispetto di elevati livelli di igiene grazie alle alte temperature e ai cicli lunghi.



## CARATTERISTICHE

- Pannello elettronico facile ed intuitivo
- Modifica del dosaggio del detergente e del brillantante direttamente dal pannello di controllo (versioni Plus)
- Pannello di controllo remoto disponibile su richiesta al posto del pannello standard (versioni Plus)
- Quattro cicli personalizzabili
- Versione Hygiene + (modelli H+): due cicli speciali aggiuntivi secondo  $A_0=30$  come definito dalla norma EN ISO 15883-1
- Cappotta a doppia parete isolata
- Vasca profonda
- Filtro vasca sdoppiato con pozzetto raccolta rifiuti e filtro pompa (sistema innovativo per una filtrazione migliorata dell'acqua di lavaggio)
- Pompa verticale autopulente
- Pompa di lavaggio Soft Start
- Dosatori detergente e brillantante di serie (dosatore brillantante peristaltico per le versioni Plus)
- Controllo dei consumi idrici e delle ore di funzionamento (versioni PLUS)
- Facilità di accesso per manutenzione
- Tetto antigocciolamento
- Supporto cesto di facile estrazione
- Installazione in linea o ad angolo
- Ciclo di autopulizia
- Dosatore detergente peristaltico e dosatore brillantante di serie (dosatore brillantante peristaltico per le versioni Plus)
- Il sistema Plus garantisce un risciacquo a temperatura e pressione costante (sui modelli Plus)
- Lift: sollevamento automatico cappotta a fine ciclo.
- HR: sistema ENERGY RECOVERY (HOOD 130 LUX Plus HR)
- Controllo remoto CONNECTIVITY conforme alle normative HACCP (su richiesta)
- Predisposizione per connessione sistema esterno di osmosi inversa (su richiesta sulle versioni Plus)

# HOOD 130 LUX

LAVASTOVIGLIE A CAPPOTTA  
DI ULTIMA GENERAZIONE

## CONNECTIVITY 4.0

OVUNQUE TU SIA...

LA SITUAZIONE A PORTATA DI CLICK

Sarai costantemente connesso alla macchina per monitorare le fasi di lavoro, eventuali allarmi e configurare da remoto i parametri a seconda delle esigenze. Conforme alle normative HACCP.

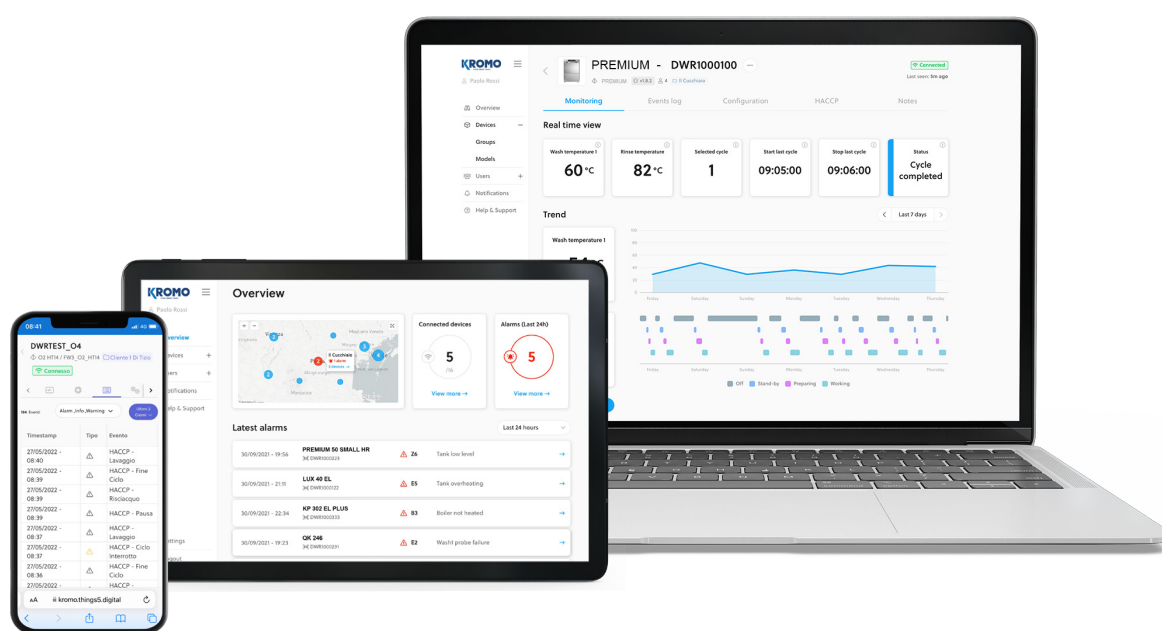

Visualizza in ogni momento tutti i parametri di lavoro e storico eventi, ore di lavoro ed eventuali problemi.



In caso di problemi la macchina invia tempestivamente una mail a te e al tecnico che potrà intervenire da remoto per risolvere il problema o attrezzarsi per l'intervento sul posto.



Il programma ti permetterà in qualsiasi momento l'esportazione di un file Excel con tutti i dati Haccp.



Sono previste delle agevolazioni per l'acquisto di apparecchi 4.0. che permettono di recuperare una parte del costo della macchina. Richiedi maggiori informazioni per saperne di più.

## SISTEMA PLUS

RISCIACQUO GARANTITO ANCHE  
CON PRESSIONI MOLTO BASSE

Abbiamo sviluppato un innovativo sistema di risciacquo a temperatura e pressione idrica costante, indipendentemente dalle condizioni esterne.

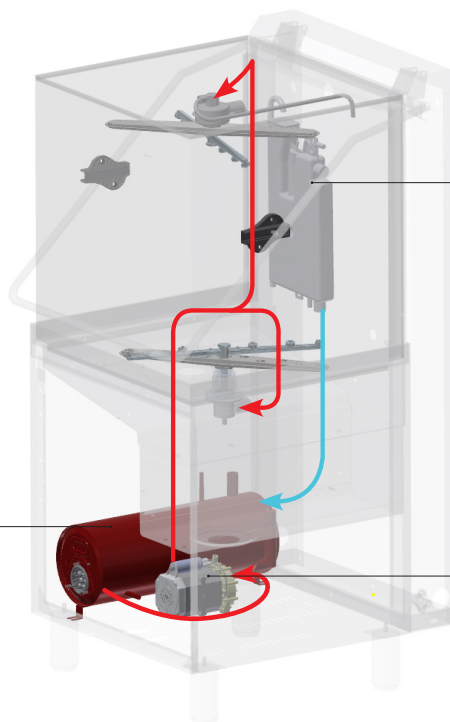

## BREAK TANK

Il sistema "Break Tank" evita il reflusso nella rete idrica di alimentazione dell'acqua.

## BOILER ATMOSFERICO

La temperatura dell'acqua in boiler resta costante a 85°C durante tutto il risciacquo perché il riempimento del boiler avviene soltanto una volta che il ciclo di risciacquo è terminato.

## POMPA DI RISCIACQUO

L'acqua viene aspirata dal boiler tramite una pompa di risciacquo e viene inviata agli ugelli di risciacquo, rendendo indipendente la macchina dalla pressione di rete, grazie anche alla presenza del Break Tank.





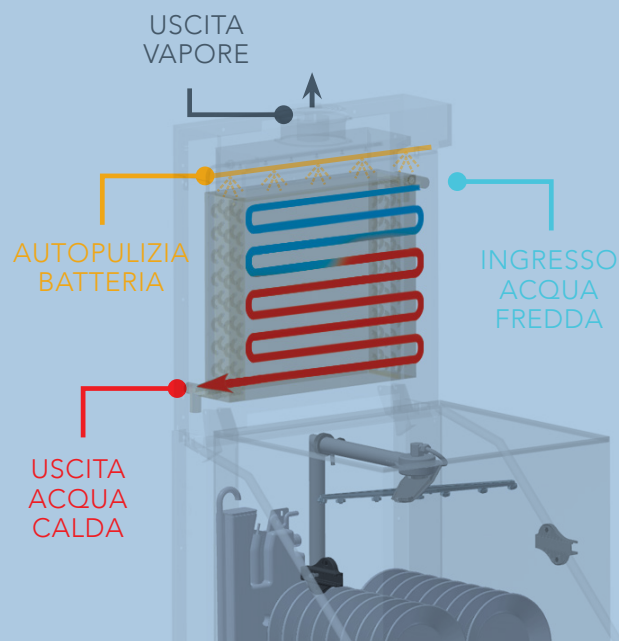





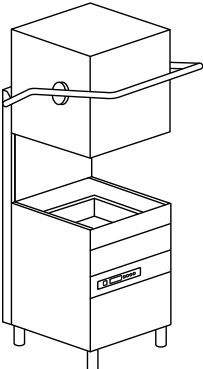



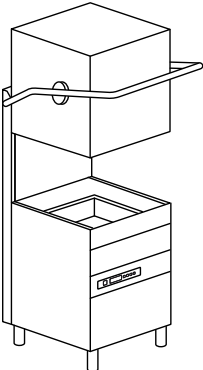

## HR - RECUPERATORE TERMICO CONDENSA VAPORE

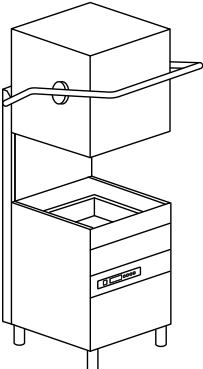
Sistema ENERGY RECOVERY che consente di recuperare il vapore prodotto dalla macchina in funzione per preriscaldare l'acqua fredda di alimentazione (8-15 °C). Risparmio immediato sui consumi energetici e miglioramento della temperatura nell'ambiente di lavoro, non più saturato dall'umidità prodotta dalla macchina.

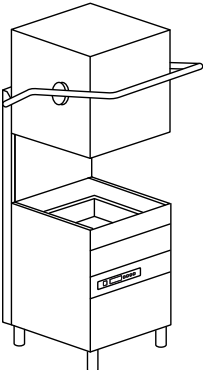

# HOOD 130 LUX

LAVASTOVIGLIE A CAPPOTTA  
DI ULTIMA GENERAZIONE

Modello	Tensione/Potenza	Capacità	Dimensioni	Codice
<b>HOOD 130 LUX</b> 	<b>ELETTRONICA 4 PROGRAMMI</b> DOTAZIONE CESTI 2 X C40 1 X C44 2 X 15060 	400 V 3N ~ 50 Hz 10,5 kW  ø 410  500x500	720x735x 1445/1880 H 115 kg  530x325x25 H	<b>HOOD 130 LUX</b>  <b>HOOD 130 LUX DA</b>
<b>HOOD 130 LUX H+</b> 	<b>ELETTRONICA 4 PROGRAMMI</b> DOTAZIONE CESTI 2 X C40 1 X C44 2 X 15060 	400 V 3N ~ 50 Hz 10,5 kW  ø 410  500x500	720x735x 1445/1880 H 115 kg  530x325x25 H	<b>HOOD 130 LUX H+</b>  <b>HOOD 130 LUX DA H+</b>
<b>HOOD 130 LUX LIFT</b> 	<b>ELETTRONICA 4 PROGRAMMI</b> DOTAZIONE CESTI 2 X C40 1 X C44 2 X 15060 	400 V 3N ~ 50 Hz 10,5 kW  ø 410  500x500	720x735x 1445/1880 H 119 kg  530x325x25 H	<b>HOOD 130 LUX LIFT</b>  <b>HOOD 130 LUX LIFT DA</b>
<b>HOOD 130 LUX LIFT H+</b> 	<b>ELETTRONICA 4 PROGRAMMI</b> DOTAZIONE CESTI 2 X C40 1 X C44 2 X 15060 	400 V 3N ~ 50 Hz 10,5 kW  ø 410  500x500	720x735x 1445/1880 H 119 kg  530x325x25 H	<b>HOOD 130 LUX LIFT H+</b>  <b>HOOD 130 LUX LIFT DA H+</b>

Modello	Tensione/Potenza	Capacità	Dimensioni	Codice
<b>HOOD 130 LUX PLUS H+</b> ELETTRONICA 6 PROGRAMMI				
<p>DOTAZIONE CESTI 2 X C40 1 X C44 2 X 15060</p> <p><math>A_0=30</math> HYGIENE +</p>	400 V 3N ~ 50 Hz 10,5 kW	<p>ø 410</p> <p>500x500</p>	<p>720x735x 1445/1880 H 115 kg</p> <p>530x325x25 H</p>	<p><b>HOOD 130 LUX PLUS H+</b></p> <p><b>HOOD 130 LUX PLUS DA H+</b></p>
<b>HOOD 130 LUX PLUS HR H+</b> ELETTRONICA 6 PROGRAMMI - HR: RECUPERATORE TERMICO				
<p>DOTAZIONE CESTI 2 X C40 1 X C44 2 X 15060</p> <p><math>A_0=30</math> HYGIENE +</p>	400 V 3N ~ 50 Hz 10,5 kW	<p>ø 410</p> <p>500x500</p>	<p>720x735x 2095 H 145 kg</p> <p>530x325x25 H</p>	<p><b>HOOD 130 LUX PLUS HR H+</b></p> <p><b>HOOD 130 LUX PLUS HR DA H+</b></p>
<b>HOOD 130 LUX PLUS LIFT H+</b> ELETTRONICA 6 PROGRAMMI				
<p>DOTAZIONE CESTI 2 X C40 1 X C44 2 X 15060</p> <p><math>A_0=30</math> HYGIENE +</p>	400 V 3N ~ 50 Hz 10,5 kW	<p>ø 410</p> <p>500x500</p>	<p>720x735x 1445/1880 H 115 kg</p> <p>530x325x25 H</p>	<p><b>HOOD 130 LUX PLUS LIFT H+</b></p> <p><b>HOOD 130 LUX PLUS LIFT DA H+</b></p>
<b>HOOD 130 LUX PLUS HR LIFT H+</b> ELETTRONICA 6 PROGRAMMI - HR: RECUPERATORE TERMICO				
<p>DOTAZIONE CESTI 2 X C40 1 X C44 2 X 15060</p> <p><math>A_0=30</math> HYGIENE +</p>	400 V 3N ~ 50 Hz 10,5 kW	<p>ø 410</p> <p>500x500</p>	<p>720x735x 2095 H 145 kg</p> <p>530x325x25 H</p>	<p><b>HOOD 130 LUX PLUS HR LIFT H+</b></p> <p><b>HOOD 130 LUX PLUS HR LIFT DA H+</b></p>

## OPZIONI

	380-415 V 3N 50 Hz	220-240 V 3 50 Hz	380-415 V 3 50 Hz	440 V 3 60 Hz	60 Hz	RO Connessione Osmosore	XP Extra Potenza	PS Pompa Scarico	DDE Dosatore Deter- gente	DB Dosatore Brillan- tante
<b>HOOD 130 LUX</b>	●	□	€	€	€	□	€	€	●	●
<b>HOOD 130 LUX DA</b>	●	□	€	€	€	----	€	€	●	●
<b>HOOD 130 LUX H+</b>	●	□	€	€	€	□	€	€	●	●
<b>HOOD 130 LUX DA H+</b>	●	□	€	€	€	----	€	€	●	●
<b>HOOD 130 LUX LIFT</b>	●	□	€	€	€	□	€	€	●	●
<b>HOOD 130 LUX LIFT DA</b>	●	□	€	€	€	----	€	€	●	●
<b>HOOD 130 LUX LIFT H+</b>	●	□	€	€	€	□	€	€	●	●
<b>HOOD 130 LUX LIFT DA H+</b>	●	□	€	€	€	----	€	€	●	●
<b>HOOD 130 LUX PLUS H+</b>	●	□	€	€	€	□	€	€	●	----
<b>HOOD 130 LUX PLUS DA H+</b>	●	□	€	€	€	----	€	€	●	----
<b>HOOD 130 LUX PLUS HR H+</b>	●	□	€	€	€	□	€	€	●	----
<b>HOOD 130 LUX PLUS HR DA H+</b>	●	□	€	€	€	----	€	€	●	----
<b>HOOD 130 LUX PLUS LIFT H+</b>	●	□	€	€	€	□	€	€	●	----
<b>HOOD 130 LUX PLUS LIFT DA H+</b>	●	□	€	€	€	----	€	€	●	----
<b>HOOD 130 LUX PLUS HR LIFT H+</b>	●	□	€	€	€	□	€	€	●	----
<b>HOOD 130 LUX PLUS HR LIFT DA H+</b>	●	□	€	€	€	----	€	€	●	----

● Di serie

□ Su richiesta

---- Non disponibile

**DA** Depuratore automatico incorporato

**HR** Disponibile in caso di acqua osmotica, avente una conducibilità superiore ai 200 microsiemens

**LIFT** Sollevamento automatico cappotta a fine ciclo

**PLUS** Risciacquo a temperatura costante e consumo stabilizzato

**H+** 2 cicli da 630 e 180 secondi ad alte temperature, raggiungono fino a 70 °C durante il lavaggio e 90 °C per il risciacquo

Marchio EAC su richiesta

Alimentazione acqua 55 °C (esclusa versione HR)

Model	DBE	BT	WRAS	DVGW	CONNEC.	PAP	ID	DF	FLOAT	CONTROL
	Dos. Brill. Peristaltico	Break Tank	Wras	DVGW	Connectivity (HACCP)	Pompa aumento pressione	Doppia Carroz- zeria	Kit Filtri Superficie	Sens. Mancanza Det/ brillant.	Pannello comandi remoto addizionale
<b>HOOD 130 LUX</b>	€	€	€	€	€	€	●	●	€	----
<b>HOOD 130 LUX DA</b>	€	----	€	€	€	€	●	●	€	----
<b>HOOD 130 LUX H+</b>	€	€	€	€	€	€	●	●	€	----
<b>HOOD 130 LUX DA H+</b>	€	----	€	€	€	€	●	●	€	----
<b>HOOD 130 LUX LIFT</b>	€	€	€	€	€	----	●	●	€	----
<b>HOOD 130 LUX LIFT DA</b>	€	----	€	€	€	----	●	●	€	----
<b>HOOD 130 LUX LIFT H+</b>	€	€	€	€	€	----	●	●	€	----
<b>HOOD 130 LUX LIFT DA H+</b>	€	----	€	€	€	----	●	●	€	----
<b>HOOD 130 LUX PLUS H+</b>	●	●	€	€	€	●	●	●	€	€
<b>HOOD 130 LUX PLUS DA H+</b>	●	----	----	----	€	●	●	●	€	€
<b>HOOD 130 LUX PLUS HR H+</b>	●	●	----	----	€	●	●	●	€	€
<b>HOOD 130 LUX PLUS HR DA H+</b>	●	----	----	----	€	●	●	●	€	€
<b>HOOD 130 LUX PLUS LIFT H+</b>	●	●	€	€	€	●	●	●	€	€
<b>HOOD 130 LUX PLUS LIFT DA H+</b>	●	----	----	----	€	●	●	●	€	€
<b>HOOD 130 LUX PLUS HR LIFT H+</b>	●	●	----	----	€	●	●	●	€	€
<b>HOOD 130 LUX PLUS HR LIFT DA H+</b>	●	----	----	----	€	●	●	●	€	€

**PS** Non disponibile con tensioni 380-415 V 3 50 Hz e 440 V 3 60 Hz (modelli Plus)









**XP** In caso di alimentazione acqua di risciacquo (8-55 °C) l'opzione extra potenza è obbligatoria, se non è previsto un recuperatore termico. +3000 W solo con tensione standard, per altre tensioni chiedere fattibilità con alimentazione acqua di risciacquo compresa fra 8-15 °C suggeriamo l'opzione recuperatore termico se disponibile

**BT-WRAS-DVGW** Pompa aumento pressione inclusa

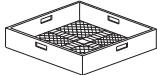
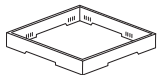
**DVGW** Componenti prescritti dal DVGW su richiesta (verificare la compatibilità delle opzioni con il produttore)

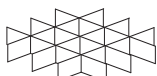
**CONNECTIVITY** Comprende l'opzione HACCP. Abbonamento di 10 anni

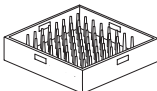
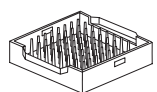
Compatibilità di ogni opzione da confermare previa verifica del produttore

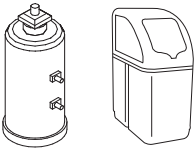
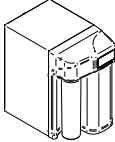
	Descrizione	Capacità	Dimensioni	Codice	
	CESTO BICCHIERI INCLINATO	Ø 10 max	500x500x200 H	<b>C 26</b>	
	CESTO BICCHIERI CON SUPPORTO BICCHIERE E COPERCHIO ANTI-RIBALTAMENTO		500x500x235 H	<b>C 135</b>	
	CESTO MAGLIA LARGA	Per bicchieri	500x500x105 H	<b>C 44</b>	
	ALZATINA PER SUPPORTO BICCHIERI	Per supporto bicchieri (C112-C113-C114)	500x500x50 H	<b>C111</b>	
	SUPPORTO BICCHIERI	5x5 Bicchieri Ø 87 mm (per C111)	500x500x50 H	<b>C 112</b>	
	SUPPORTO BICCHIERI	4x4 Bicchieri Ø 110 mm (per C111)	500x500x50 H	<b>C 113</b>	
	SUPPORTO BICCHIERI	6x6 Bicchieri Ø 72 mm (per C111)	500x500x50 H	<b>C 114</b>	
	CESTO PIATTI	18 piatti	500x500x105 H	<b>C 40</b>	
	CESTO VASSOI GN 1/1	6 posti spessore massimo 25mm	500x500x105 H	<b>C 43/B</b>	
	INSERTO POSATE	Standard (2 pcs)	Ø 120x120 H	<b>15060</b>	
	DEPURATORE	12 l	Ø 200x500 H	<b>DEP 12</b>	
	DEPURATORE AUTOMATICO	12 l (max 800 l)	315x510x685 H	<b>DEP 12-AUT</b>	
	OSMOORE PER I MODELLI PLUS	230 V 50 Hz - 250 W 5° C - 30° C Portata 240 l/h Non compatibile con versione depuratore integrato Dotazione cesti speciale	270x411x451 H 18 Kg	<b>K OS240</b>	

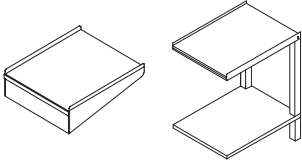
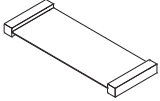
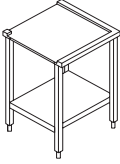
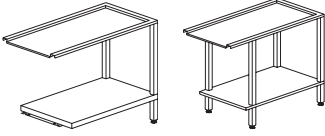
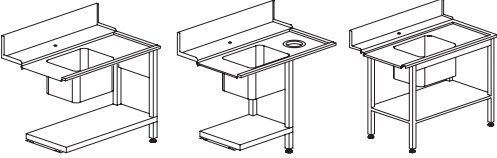
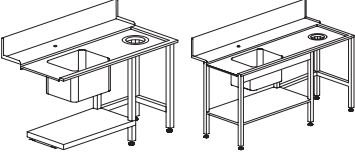
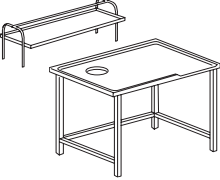
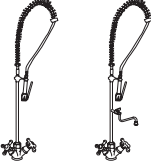
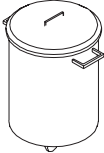
	Descrizione	Capacità	Dimensioni	Codice	
	MENSOLA	Solo in uscita	600x510	<b>K 2ME</b>	
	TAVOLO		650x510x860 H	<b>K 4/65</b>	
	MENSOLA COLLEGA- MENTO CAPOTTA			<b>KIT DUO</b>	
	TAVOLO ANGOLARE		590x590x860 H	<b>K 2ANG</b>	
	TAVOLI		700x590x860 H	<b>K 4/70B</b>	
			1200x590x860 H	<b>K 4/120B</b>	
			1200x590x860 H	<b>K 4B</b>	
		Vasca 500x400x270 H	1200x730x860 H	<b>K 5</b>	
			1200x730x860 H	<b>K 5F</b>	
			1200x730x860 H	<b>K 55</b>	
		Vasca 500x400x270 H	1500x730x860 H	<b>K 8</b>	
			1500x730x860 H	<b>K 8E</b>	
			1800x730x860 H	<b>K 9</b>	
	MENSOLA		1515x620x660 H	<b>K 7M16*</b>	
	TAVOLO DI CERNITA CON ANELLO GOMMA	Foro sbarazzo e misure speciali su richiesta	2315x620x660 H	<b>K 7M24*</b>	
	DOCCIONE FLESSIBILE completo di gruppo miscelatore ed erogatore a leva, con fissaggio al muro		1000 H	<b>K 1</b>	
		DOCCIONE FLESSIBILE completo di gruppo miscelatore ed erogatore a leva, con fissaggio al muro e rubinetto intermedio		1000 H	<b>K 1HR</b>
	PORTARIFIUTI INOX	Modello base	Ø 400x570 H	<b>K 7/1</b>	
		Con ruote	Ø 400x570 H	<b>K 7/2</b>	
		Con ruote e pedaliera	Ø 400x570 H	<b>K 7/3</b>	

\* Gabbia in legno +2% minimo + €

Misure speciali su richiesta per tavoli e rulliere

Tavoli rappresentati in versione destra-sinistra



**KROMO ALI GROUP SRL**

Via Mestre, 3  
31033 Castelfranco Veneto (TV)  
T: +39 0423 734580  
F: +39 0423 734581  
kromo@kromo-ali.com

**SERVICE:**

T: +39 0423 734593  
F: +39 0423 734592  
E: service@kromo-ali.com

[www.kromo-ali.com](http://www.kromo-ali.com)

Edition 05.2023

an Ali Group Company



The Spirit of Excellence